

AIRSOFT

6 mm BB



VP9 SERIES

UMAREX holds the worldwide exclusive HK-trademark and exterior design copy license for use with this product, granted by HECKLER & KOCH GmbH.

OPERATING
INSTRUCTIONS



EN 01 Front sight
02 Slide
03 Slide catch lever
04 Rear sight

DE 01 Korn
02 Schlitten
03 Schlittenfanghebel
04 Kimme

FR 01 Guidon
02 Culasse
03 Levier de retenue de la glissière
04 Hausse

ES 01 Punto de mira
02 Corredera
03 Palanca de retención
de la corredera
04 Mira trasera



VP9 TACTICAL

EN 05 Muzzle
06 Trigger
07 Magazine catch
08 Magazine
09 Suppressor thread

DE 05 Mündung
06 Abzug
07 Magazinhalter
08 Magazin
09 Schälldämpfer-Gewinde

FR 05 Bouche
06 Détonne
07 Arrêtoir du chargeur
08 Chargeur
09 F illetage pour silencieux

ES 05 Boca
06 Gatillo
07 Retén del cargador
08 Cargador
09 Rosca para silenciador

**CAUTION**

- For your own safety and the safety of others, carefully read these instructions before using this gun.
- Always make sure that the muzzle points in a safe direction.
- Please also always observe the legal regulations effective in your country for the use of arms.

ACHTUNG

- Zu Ihrer eigenen und zur Sicherheit anderer lesen Sie die Bedienungsanleitung vollständig und sorgfältig durch, bevor Sie mit der Waffe erstmalig hantieren.
- Achten Sie stets darauf, dass die Mündung in eine sichere Richtung zeigt.
- Bitte beachten Sie das jeweilige Waffengesetz in Ihrem Land.

**ATTENTION**

- Pour votre sécurité et celle d'autrui, lisez attentivement le mode d'emploi avant d'utiliser l'arme pour la première fois.
- Assurez-vous que la bouche est orientée dans une direction non dangereuse.
- Veillez à respecter la législation sur les armes en vigueur dans votre pays !

ATENCIÓN

- Por su propia seguridad y la de los demás, lea detenidamente las instrucciones de uso antes de disparar el arma por primera vez.
- Asegúrese de que la boca apunte siempre en una dirección segura.
- Rogamos observe en todo caso la legislación vigente en su país sobre el uso de armas.

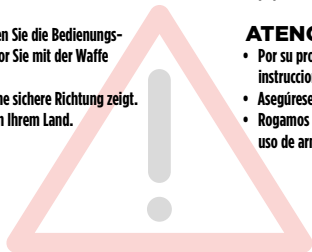



- Keep hands and face at a safe distance from the escaping gas.
- Escaping gas may cause icing.
- Gas may explode if exposed to temperatures exceeding 50 °C.
- Do not smoke, keep away from naked flames. The gas is highly inflammable.
- Keep the magazine with gas tank tilted. Attach the gas flask vertically to the charging port of the magazine. Press the flask against the port. The magazine is fully charged when you observe a discharge of gas from the port.

Removing of Gas:

Hold the magazine at its bottom. Press the valve. Residual gas may now be discharged.

- Gesicht und Hände in sicherem Abstand von dem entströmendem Gas halten.
- Entströmendes Gas kann Vereisungen verursachen.
- Gas keiner großen Hitze aussetzen, es kann ab 50 °C explodieren.
- Nicht rauchen, kein offenes Feuer. Das Gas ist hochentzündlich.
- Halten Sie das Magazin mit Gastank nach unten geneigt. Stecken Sie die Gasflasche senkrecht in die Einfüllöffnung des Magazins. Drücken Sie die Gasflasche in die Einfüllöffnung. Wenn Gas aus der Einfüllöffnung entweicht, ist das Magazin mit Gas gefüllt.

Entfernen von Gas:

Halten Sie das Magazin unten fest. Drücken Sie auf das Ventil. Restliches Gas kann ausströmen



- Maintenez la cartouche de gaz à une distance raisonnable du visage et des mains.
- Les éventuelles fuites de peuvent provoquer une engelure.
- Ne les exposez pas à une chaleur excessive et ne les conservez pas à des températures supérieures à 50 °C.
- Ne fumez pas et tenez-vous loin de toute flamme. Le gaz est hautement inflammable.
- Maintenez le chargeur pour gaz tank incliné vers le bas. Introduisez l'embouchure de la bonbonne de gaz dans l'ouverture du chargeur en position verticale. Enfoncez la bonbonne de gaz dans l'ouverture du chargeur. Lorsque le gaz s'échappe par les côtés de l'ouverture du chargeur, cela signifie que le chargeur est plein.

Éliminer du Gaz:

Tenez le chargeur vers le bas. Appuyez sur la valve et déplacez la sécurité de celle-ci vers le haut. Le gaz restant sortira du chargeur.

- Mantenga la cara y las manos a una distancia prudente de el gas.
- Las posibles fugas de pueden causar congelación.
- El gas pueden explotar a partir de los 50 °C.
- No fume y manténgase alejado de cualquier fuego. El gas es altamente inflamable.
- Mantenga el cargador en gas el tanque inclinado hacia abajo. Introduzca la boquilla de la bombona de gas en la abertura del cargador en posición vertical. Apriete la bombona de gas en la abertura de carga. Cuando el gas se escape por los laterales de la abertura de carga significará que el cargador está lleno.

Extirpar del Gas:

Sujete el cargador hacia abajo. Presione la válvula y desplace el seguro de la válvula hacia arriba. El gas restante se saldrá del cargador.

3

CHARGING OF GAS • GAS EINFÜLLEN
CHARGEMENT DU GAZ • CARGA DEL GAS



4

DISCHARGING OF GAS • GAS ABLASSEN
DÉCHARGE DU GAZ • DESCARGA DEL GAS



Only use flawless BBs. Never use the following BBs: (1) diameter larger than 6 mm, (2) with edges, (3) both halves not aligned, (4) used, soiled. Warranty expires if non-recommended BBs are used. It's recommended to use precision BBs from Umarex / Walther. To ensure proper operation of the magazine, protect it from dirt and dust.

Verwenden Sie nur einwandfreie BB-Kugeln: ø 6 mm. Verwenden Sie auf keinen Fall folgende BB-Kugeln: (1) Durchmesser größer als 6 mm, (2) mit Grat, (3) versetzte Hälften, (4) gebraucht, verschmutzt. Bei Gebrauch ungeeigneter Geschosse erlischt die Garantie. Empfohlen werden Präzisionsrundkugeln des Herstellers Umarex / Walther. Vermeiden Sie das Eindringen von Schmutz und Staub in das Magazin.

N'utilisez que des billes BB (sans défaut). N'utilisez jamais les types de billes BB suivants: (1) Diamètre supérieur à 6 mm (2) avec angles (3) moitiés décalées (4) usagées, sales. Si des projectiles autres que ceux appropriés sont utilisés, la garantie ne sera plus valable. Il est recommandé d'utiliser des billes de précision de la marque Umarex / Walther. Pour garantir le bon fonctionnement du chargeur, faites en sorte que les saletés et poussières n'entrent pas dans le chargeur.

Utilice únicamente bolas BB que no presenten defectos de calibre 6 mm. No utilice en ningún caso los siguientes tipos de bolas BB: (1) Diámetro superior a los 6 mm, (2) con cortes, (3) con mitades que no coinciden, (4) usadas o sucias. Si se utilizan proyectiles distintos de los apropiados, quedará anulada la garantía. Se recomienda usar bolas de precisión de la marca Umarex / Walther. Para garantizar el buen funcionamiento del magazín, evite que la suciedad o el polvo entren en el mismo.

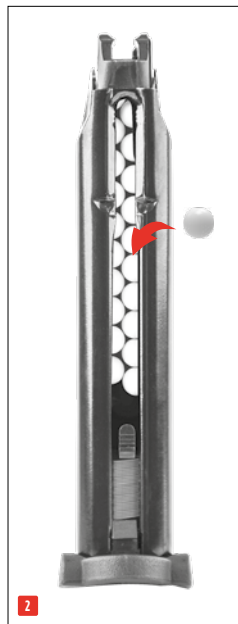
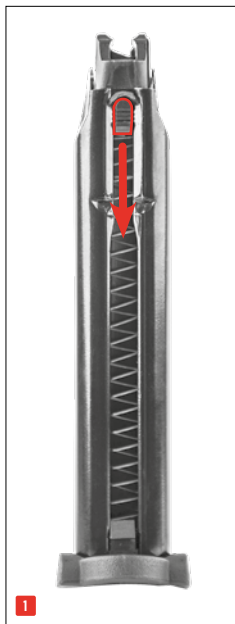

6

ADJUSTABLE SHOOT UP • SHOOT UP EINSTELLEN
 AJUSTAGE SHOOT UP • AJUSTE DE SHOOT UP

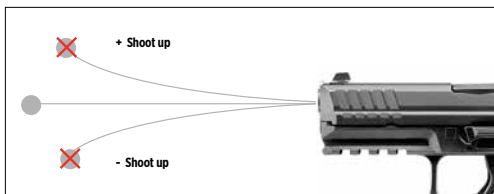
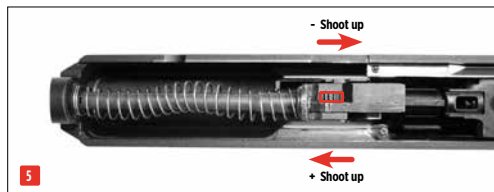
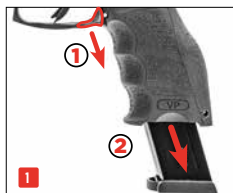

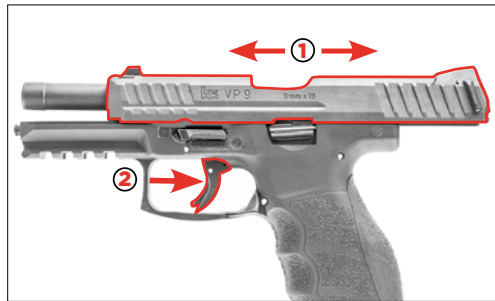
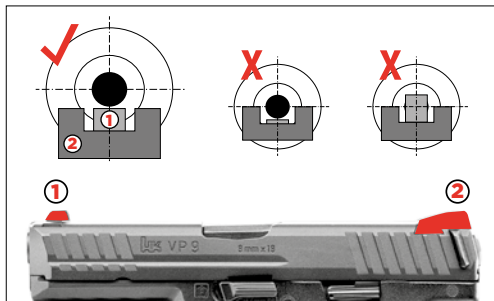



When all the BBs have been fired, the slide will stay in the rear position. Press the slide stop lever to let the slide jump forward.

Wenn alle Kugeln verschossen sind, verbleibt der Schlitten in der hinteren Position. Drücken Sie auf den Schlittenfanghebel, um den Schlitten nach vorne zu bringen.

Lorsque toutes les balles ont été tirées, la culasse reste en position arrière. Appuyer sur l'arrêtoir de culasse pour ramener la culasse vers l'avant.

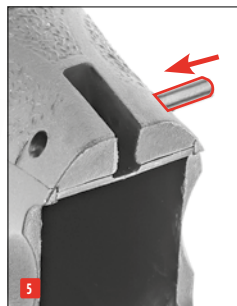
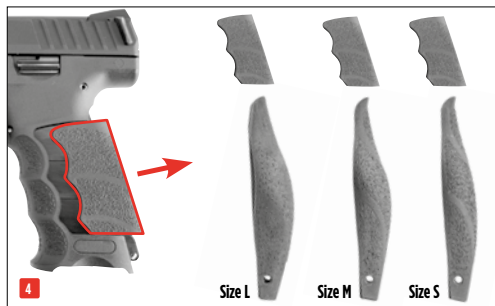
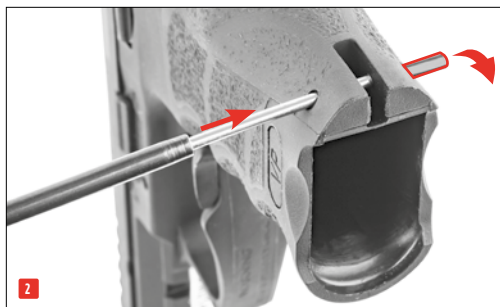
Cuando se hayan disparado todos los proyectiles, la corredera permanecerá en la posición trasera. Presione la palanca de bloqueo de la corredera para llevar la corredera hacia delante.



System / Power Source • System / Antrieb Système / Source de Propulsion • Sistema / Propulsión	Gas Airsoft • Gas Airsoft • Gas Airsoft • Gas Airsoft	
Caliber / Ammo • Kaliber / Munition Calibre / Munitions • Kaliber / Munición	6 mm BBs	
Capacity • Kapazität • Capacité • Capacidad	22	
Energy / Velocity • Energie / Geschwindigkeit Énergie / Vitesse • Energía / Velocidad	1 J : < 115 m/s 	
Sights • Visierung • Dispositif de visée • Dispositivo visor	Fixed front and rear • Kimme und Korn fest • Guidon et hausse fixe • Punto de mira y visor fijos	
Trigger • Abzug • Detête • Accion	Single Action • Single-Action • Simple Action • Single Action	
Color • Farbe • Couleur • Color	Black • Schwarz • Noir • Negro	
Safety • Sicherung • Sécurité • Seguro	Trigger safety • Abzugszüngelsicherung • Sécurité de la détente • Seguro del gatillo	
Barrel length • Lauflänge • Logueur canon • Longitud del cañón	110 mm	
Dangerous area up to • Max. Gefahrenbereich bis zu • Zone de danger s'étendant jusqu'à • Distancia máxima de peligro	150 m	
Weight • Gewicht • Poids • Peso	2.6334: 729 g	2.6366: 743 g
Overall length • Gesamtlänge • Longueur • Longitud	2.6334: 185 mm	2.6366: 201 mm



**PROBLEMS
PROBLEME
DYSFONCTIONNEMENTS
PROBLEMAS**

**POSSIBLE CAUSES
MÖGLICHE GRÜNDE
CAUSES POSSIBLES
POSIBLES CAUSAS**

Safety activated
Waffe gesichert
Sécurité de l'arme enclenchée
Seguro activado

Empty gas tank
Gastank leer
Réservoir de gaz vide
Depósito de gasolina vacío

Dirty barrel
Lauf verschmutzt
Canon encrassé
Cañón sucio

Gun does not shoot
Waffe schießt nicht
l'arme ne tire pas
El arma no dispara



Faulty shooting direction
Schlechte Schussleistung
Mauvaise performance de tir
Potencia de disparo deficiente



Low shooting speed
Geringe Schussgeschwindigkeit
Faible vitesse du projectile
Escasa velocidad de disparo



Gas / Magazine empty
Gas / Magazin leer
Gaz / Chargeur vide
Gas / Caricatore vuoto

Extreme temperatures
Extreme Temperaturen
Températures extrêmes
Temperaturas extremas

Wrong ammunition
Falsche Munition
Mauvaises munitions
Munición errónea

Ammunition badly loaded
Munition falsch geladen
Munitions mal chargées
Munición mal cargada

Sight not properly adjusted
Visierung nicht richtig eingestellt
Dispositif de visée mal réglé
La mira no está bien ajustada





© 07R19

AIRSOFT

EN We reserve the right to make color and design changes and technical improvements. No responsibility is accepted for printing errors or incorrect information. **DE** Änderungen in Farbe und Design, sowie technische Verbesserungen, Druckfehler und Irrtum vorbehalten. Alle Angaben ohne Gewähr. **FR** Sauf modifications de la couleur et du design ainsi que des améliorations techniques, erreurs d'impression et erreur. Toutes les données sont fournies sans garantie. **ES** Salvo modificaciones de color y de diseño así como mejoramientos técnicos, erratas y error. Todos los datos sin garantía.

UMAREX GmbH & Co. KG • Donnerfeld 2 • 59757 Arnsberg • Germany • service@umarex.de

WWW.UMAREX.COM

Covers models:

2.6334

2.6366

2.6367

2.6368